







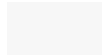

# 7000/E

Tenda da balcone robusta, di gradevole aspetto e di facile installazione ed utilizzo. Fissabile a soffitto ed a parete. Dotata di braccetti in alluminio e snodi in nylon da 50 cm, regolabili nell'inclinazione. Fornita con cassonetto di protezione in alluminio di mm. 103 x 121 in cui vengono inseriti speciali spazzolini salva telo. In chiusura il telo viene avvolto completamente nel cassonetto dove rimane riparato dalle intemperie e dallo smog.

Certificazione: (EN 13561)  
Resistenza al vento: Classe 3

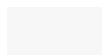
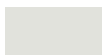

## Colorazione

DI SERIE			
			
BIANCO 9010	BEIGE 1013	GRIGIO 7035	NERO 9011
			
MARRONE 8017	BRONZO 213	VERDE 6005	
			
BIANCO SOFT 9010	BEIGE SOFT 1013	GRIGIO SOFT 7035	7016 SOFT

Tutta la viteria e bulloneria è in acciaio inox o in acciaio con trattamento GEOMET® 321.

La tenda può essere fornita con comando ad arganello, a molla o a motore.

Se non diversamente specificato nell'ordine la tenda avrà le seguenti caratteristiche:

- comando ad argano a destra (vista frontale esterna);
- armatura di colore ral 9010;

- cucitura SunStop (TENARA o SALDATO a richiesta senza maggiorazione);
- disegno del volant 02 (h 25 cm);
- montaggio a soffitto

Possono essere richieste eventuali altezze differenti del volant, purché siano multipli di 5 cm.

**Qualora sia richiesto un volant di colore diverso da quello del tessuto, sarà addebitato il costo di una mantovana aggiuntiva.**

## Componenti

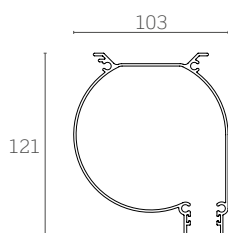

Cassonetto Round

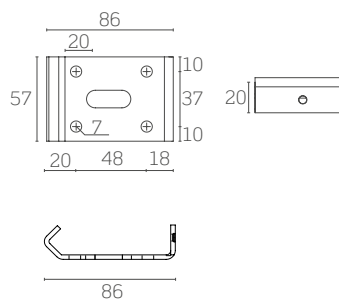

Staffe a soffitto

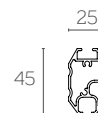

Profilo terminale